

Varenummer: 20133B45B252SW
Beskrivelse: E+G Kryds forbinder
GN133-B45-B25-2-SW

Mål

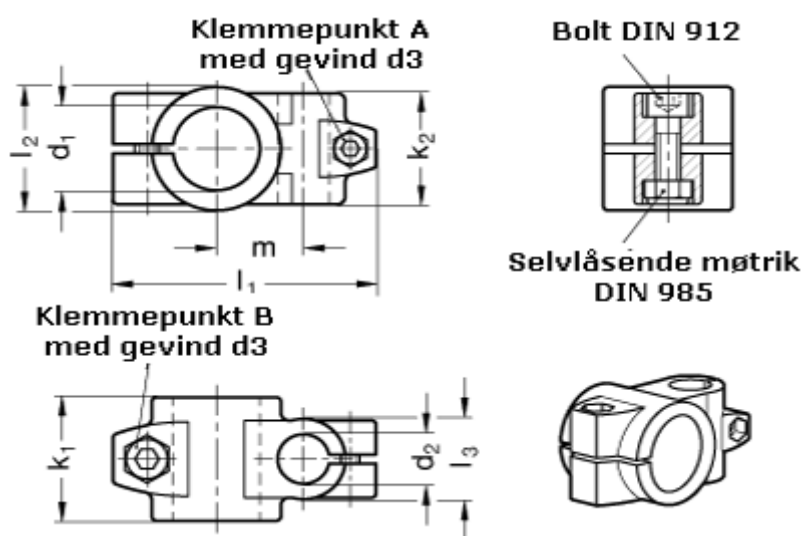

d1 = 45
d2 = 25
d3 = M10
d4 = M 8
k1 = 65
k2 = 59
l1 = 122.0
l2 = 65

l3 = 40
m = 45
Vippehåndtag for d3 = GN 911-M10-55 skal bestilles separat
Vippehåndtag for d4 = GN 911-M 8-32 skal bestilles separat